

UA

Последовательность монтажа.

1. Выбрать из пакета нужные элементы (размеры и номерации элементов указаны в спецификации и на чертеже).
2. В отверстия диаметром 8 мм на торцах и боковых ребрах вбить деревянные колышки, предварительно смазавши их клеем.

Увага!

Если выяснится, что какой-либо из колышков выступает из отверстия, больше, ніж 10 мм, то nailов его довести, заменить или укоротить, потому что это может привести до повреждения боковин під час збирання меблів.

Таке випадки не підлягають рекламации!

3. В нижней торце боковин вбить пластиковые ножки.
4. Сложить сегмент в соответствии с рисунком и закрепить конфирматом. В местах где конфирмат находится на видимой поверхности закрыть его пластиковым колпачком.

5. На заднюю стенку сегмента прибить лист ДВП, который входит в комплект (может состоять из нескольких фрагментов).

6. Для привешивания зеркала, протрите поверхность, к которой будет привешиваться зеркало, от пыли и жира. Снимите с клеющей ленты защитную пленку, приложите зеркало к поверхности, прижмите и держите 2-3 минуты.

7. Направляющие для раздвижных дверей нужно обработать до нужной длины. Вкрутить на поверхность, до которой она будет крепиться, за допомогою дрели просверлить отверстия под шурупы, та закрутить на место шурупы.

- У випадку браку або пошкодження будь-якого елемента потрібно, зазначити його на інструкції монтажу та відіслати до пункту купівлі.

- Поверхню меблів потрібно чистити вологою тканиною або паперовою рушником.

RUS

Последовательность монтажа.

1. Отобрать из пакета нужные элементы (размеры и номерации элементов указаны в спецификации и на чертеже).
2. В отверстия диаметром 8 мм на торцах и боковых ребрах вбить деревянные колышки, предварительно смазав их клеем.

Внимание!

Если, в процессе сборки, какой-либо из колышков выступает из отверстия более чем на 10 мм, то nailю его довести, заменить или укоротить, потому что это может привести к повреждению боковин во время сборки мебели.

Такие случаи не подлежат рекламации!

3. В нижней торце боковин вбить пластиковые ножки.
4. Сложить сегмент в соответствии с рисунком и закрепить конфирматом. В местах где конфирмат находится на видимой поверхности закрыть его пластиковым колпачком.

5. На заднюю стенку сегмента прибить лист ДВП, входящий в комплект (может состоять из нескольких фрагментов).

6. Для привешивания зеркала, протрите поверхность, к которой будет привешиваться зеркало, от пыли и жира. Снимите с клеющей ленты защитную пленку, приложите зеркало к поверхности, прижмите и держите 2-3 минуты.

7. Направляющие для раздвижных дверей нужно обработать до нужной длины. Вкрутить на поверхность, к которой она будет крепиться, с помощью дрели просверлить отверстия под шурупы, и закрутить на место шурупы.

- В случае брака или повреждения какого-либо элемента, обозначьте его на схеме монтажа и отослать в пункт покупки.

- Поверхность мебели нужно чистить влажной тканью или бумажным полотенцем.

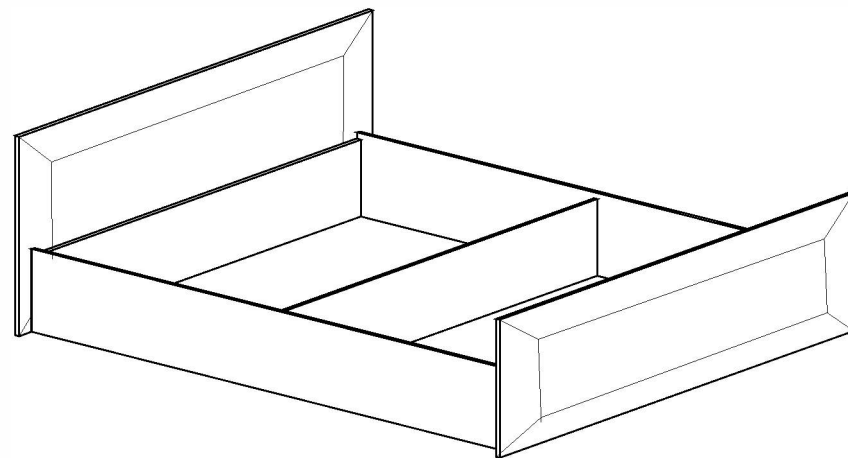

Розміри/размеры:
Довжина/Длина -2027
Ширина/Ширина -1761
Висота/Высота -650

UA

УВАГА!

Меблі повинні експлуатуватися в сухих приміщеннях при температурі +10 +28°C і вологості 65%.

Не рекомендується ставити меблі поблизу опалюючих пристроїв.

Чистку меблів проводити сухою м'якою тканиною.



RUS

ВНИМАНИЕ!

Мебель должна эксплуатироваться в сухих помещениях при температуре +10° +28°C и влажности 65%.

Не рекомендуется ставить мебель вблизи отопительных приборов.

Чистку производить сухой мягкой тканью.

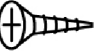
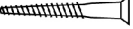
Ручка-човник Ручка-подкова	Φ1	Ключ для конфірмату Ключ для конфірмату	Φ2	Шуруп під зав'яз Шуруп під пазло	Φ3	Кілок Копишник	Φ4	Конфірмат Конфірмат	Φ5
Цяп Гвоздь	Φ6	Цяп-ніжка Гвоздь-ніжка	Φ7	Застілка Заглушка	Φ8	Саморі Саморі	Φ9	Саморі для ручки Саморі для ручки	Φ10
									

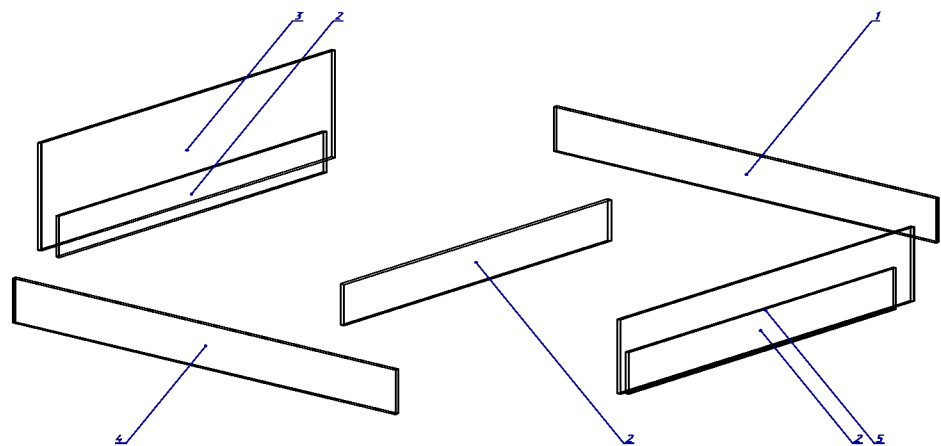

Поз.	Розмір		Кільк.
Поз.	Размер		Кол.
1	270	1995	1
2	250	1605	3
3	650	1761	1
4	270	1995	1
5	450	7161	1

